

Inbrottsskydd

Skyddsklass 3

Modernas anvisningar för fysiskt inbrottsskydd

Modernas anvisningar är avsedda att vara ett hjälpmedel för att själv kunna kontrollera om verksamhetens inbrottsskydd uppfyller försäkringsvilkorens krav. Foldern ger exempel på godtagbara utföranden och lämnar även anvisningar om lämpliga åtgärder som kan vidtas för att förbättra skyddet. I foldern finns också hänvisningar till olika standarder och de normer som ges ut av Svenska stöldskyddsföreningen (SSF).

Vid minsta tveksamhet om inbrottsskyddet rekommenderar vi att en auktoriserad låssmed eller annan kunnig fackman inom respektive område rådfrågas. Information kan även sökas på SSF:s hemsida www.stoldskyddsforeningen.se eller ges via deras kostnadsfria rådgivning på telefon 08-783 75 33.

Observera att denna folder inte ersätter försäkringsavtal eller försäkringsvillkor.

Kraven på inbrottsskydd som finns angivna i försäkringsvillkor, försäkringsbrev, besiktningsrapport eller i särskilt brev ska alltid vara uppfyllda. Om kraven inte är uppfyllda kan det innebära att ingen ersättning betalas eller att den begränsas vid en inbrottsskada. Vad skyddsklasserna i sin helhet innebär anges i "Regler för inbrottsskydd – Byggnader och lokaler" SSF 200:5 utgiven av Svenska Stöldskyddsföreningen.

Ett bra inbrottsskydd ska inte bara försvåra inbrott utan också avskräcka från inbrottsförsök och försvåra bortförande av stöldgods. Dessutom bör inbrottsskyddet ha en avskräckande effekt så att en eventuell angripare avstår från att genomföra inbrottet. Kravet på inbrottsskydd varierar efter den försäkrade egendomens värde, begärlighet och lokalens belägenhet.

Tre nivåer finns på kraven – de rubriceras som skyddsklass 1, 2 och 3 där skyddsklass 3 är det högsta kravet, och som gäller för verksamheter som vill försäkra egendom som är mer stöldbegärlig än annan.

Tänk på att ett kompletterande larmskydd alltid är bra även om krav på detta inte skulle krävas av Moderna. Larmet avskräcker och minimerar sannolikt tiden som en gärningsman vill vara kvar i lokalen och därmed också förlustens storlek. Bra belysning, ronderingar och öppna ytor runt byggnaden är också något som man bör försöka uppnå.

Innehåll

| | | |
|----|--|----|
| 1 | Väggar, golv och tak | 4 |
| 2 | Dörr, port och lucka | 5 |
| 3 | Låsning av dörr, port och lucka | 6 |
| 4 | Bakkantssäkring av utåtgående dörr, port och lucka | 7 |
| 5 | Låsning av pardörr, parport och vikport | 7 |
| 6 | Låsning av taksjutport | 8 |
| 7 | Låsning av jalousiport | 8 |
| 8 | Låsning av skjutdörr | 8 |
| 9 | Låsning av fönsterdörr | 9 |
| 10 | Låsning med låsbom | 9 |
| 11 | Låsning med elmanövrerade lås/slutbleck | 9 |
| 12 | Låsning av dörr i utrymningsväg | 9 |
| 13 | Fönsterglas, fönsterpartier och glasade partier | 9 |
| 14 | Låsning av öppningsbart fönster | 9 |
| 15 | Inkrypningsskydd | 10 |
| 16 | Brandventilator | 10 |
| 17 | Andra öppningar | 10 |
| 18 | Särskilt skydd av fönster mot tillgrepp utifrån | 10 |
| 19 | Värdeförvaringsskåp | 10 |
| 20 | Inhägnat område | 11 |
| 21 | Container förvarad utomhus | 11 |
| 22 | Skydd av cistern- och pumpanordningar utomhus | 11 |
| 23 | Larm | 11 |
| 24 | Nyckelhantering | 11 |
| 25 | Rån | 12 |

Fysiskt inbrottskydd

Inledning

Det grundläggande inbrottskyddet är att ha ett bra fysiskt skydd. Detta kan uppnås genom att lokalens omslutningsytor görs tillräckligt motståndskraftiga så att de är svåra att forcera.

Anordningar, produkter och konstruktioner som ingår i inbrottskyddet ska vara monterade enligt tillverkarens anvisningar, och vara i funktion.

Exempelvis ska

- lås vara låsta
- regler vara reglade
- larmanläggning vara aktiverad, i drift och fungerande enligt Svensk Försäkrings tekniska rekommendationer FTR 130. Larmsignal från larmanläggningen ska överföras till larmcentral vilken är certifierad enligt "SSF 136 Larmcentraler" eller annan av Moderna godtagen larmmottagningsplats.

Försäkringslokalens omslutningsyta

I omslutningsytan ingår väggar, golv och tak samt dörrar, portar, luckor och fönster med tillhörande lås- och reglingsanordningar. De ingående komponenterna ska var för sig uppfylla ställda krav. Kraven för omslutningsytan gäller upp till 4 meter över markplan eller annat ståplan.

1. Väggar, golv och tak

Samtliga väggar i omslutningsytan ska ansluta tätt till bärande konstruktion i golv och takbjälklag så att in- och överkrypning förhindras.

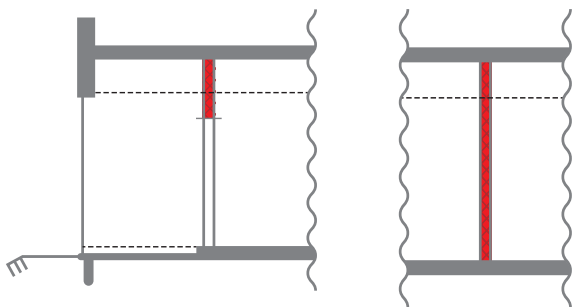

Väggar av sten, betong och lättbetong, eller väggar med ett utvändigt skikt av stenmaterial med tilläggsskikt, är godtagbara. Tänk på att kraven även gäller för innerväggar eller skiljeväggar till annan lokal eller utrymme som hör till annan ägare eller hyresgäst eller som utgörs av allmänna utrymmen och liknande. (Se även förstärkning av vägg nedan.)

1.1 Väggar bestående av ett skikt stenmaterial

För väggar bestående av ett skikt stenmaterial krävs i skyddsklass 3 att väggar i:

- betong är minst 100
- sten är minst 250 millimeter tjocka.

Enskiktsväggar i endast lättbetong uppfyller inte kraven för skyddsklass 3.

Anmärkning

Med betong avses armerad betong i element eller platsgjuten. Med sten avses murverk av tegel, kalksandsten eller betongblock/betongmursten. Med lättbetong avses lättlastbetong (gas-, lättklinkerbetong eller motsvarande) i murblock eller element.

1.1.1 Väggar bestående av ett utvändigt skikt stenmaterial med tilläggsskikt

Väggar bestående av ett utvändigt skikt stenmaterial med invändigt tilläggsskikt av stenmaterial alternativt trä eller stålplåt godtas enligt nedan:

| | Väggtskikt mot angreppssida (utsida). Minsta tjocklek i mm | Stenmaterial | | | Annat material | | |
|------------|---|--------------|------|------------|----------------|---------|------|
| | | Betong | Sten | Lättbetong | Trä | Plywood | Plåt |
| Betong | 60 | 60 | 200 | 250 | 36 | 36 | 1,0 |
| Sten | 200 | 60 | 120 | - | 36 | 36 | 1,2 |
| Lättbetong | 250 | 60 | 0 | - | - | - | 1,5 |

Anmärkning

Stenmaterial – se avsnitt 1.1. Med trä eller plywood avses spontade brädor eller plank respektive lamellträ- eller kryssfänerskivor. Med plåt avses stålplåt eller annat plåtmaterial med motsvarande hållfasthet.

1.2 Flerskiktsväggar i annat material

För att uppfylla kraven i skyddsklass 3 kan en flerskiktsvägg (regelkonstruktion) där inget av skikten består av stenmaterial förstärkas enligt nedan. Ett godtagbart sätt att förstärka en svagare vägg av till exempel träpanel, korrugerad plåt, gips eller spånskiva är att:

- mellan två inre lager byggskivor montera en stålplåt som är minst 2 millimeter tjock.

Stålplåt med en minsta sträckgräns av 350 N/mm² ska monteras på väggens insida mellan två plywood eller OSB skivor. Plåt och trä ska skruvas fast med kraftiga skruvar på alla sidor i reglarna och med

maximalt 10 centimeter mellan fästpunkterna. Det starkaste skiktet i väggkonstruktionen ska vara innerst mot lokalen ("långt" från angräparn"). Stålblåt skarvas med minst 50 millimeters överlapp.

Prefabricerad väggsektion ska uppfylla kraven enligt SSF 1047 (väggklass 3) – inbrottskyddande väggar.

Bjälklag, som samtidigt är golv eller tak och som utgör del av omslutningsytan, ska för att ha godtagbart inbrottskydd vara av likvärdigt utförande som gäller för vägg.

2. Dörr, port och lucka

En vanlig in- och utbrottsväg samt reträttväg, är genom dörrar eller andra öppningsbara delar i omslutningsytan. Särskilda krav på brythållfasthet måste ställas om dessa dörrar och delar vetter mot en undanskymd plats såsom dörrar mot gårdsutrymmen, lastkajer eller annan plats där en gärningsman kan arbeta ostört.

För att uppnå ett betryggande och godtagbart inbrottskydd är det därför viktigt att dörrar, portar, och liknande är utförda och monterade i enlighet med tillverkarnas monteringsanvisningar. Ett godtagbart skydd uppnås säkrast genom att använda certifierade produkter.

- Dörrar som uppfyller kraven i SSF 1078 i lägst klass 3 godtas utan förbättringar.
- Dörrar enligt SS-EN 1627 lägst RC 4 godtas.

För dörrar som inte uppfyller kraven enligt ovan men som uppfyller kraven i skyddsklass 2 godtas en förstärkning som innebär att en gallergrind som är certifierad enligt SSF 033 alternativt SS-EN 1627 RC 4 monteras innanför den befintliga dörren. En sådan grind ska dessutom låsas med två godkända hakregellås.

- Industriportar, som förekommer i många olika utföranden, till exempel takskjutportar, vikportar, slagportar med flera, ska uppfylla kraven i SSF 1074 klass 3. Även en förstärkning med invändigt monterat galler eller jalousi, som låses med godkända låsenheter (se avsnitt 3) kan godtas. Galler eller jalousi ska vara certifierat enligt SSF 012 – klass 3 eller enligt SS-EN 1627 RC 4.

När galler eller jalousier används som enda inbrottskydd, till exempel som skydd för kundentré i köpcentrum, ska galler eller jalousi i lägst klass 3 enligt SSF 012 alternativt enligt SS-EN 1627 RC 4, användas.

Låsning av galler eller jalousi ska ske enligt vad som sägs under avsnitt 3 (Låsning av dörr, port och lucka) och avsnitt 6 (Låsning av takskjutport).

Som kompletterande skydd till dörr i omslutningsytan kan en gallergrind monteras innanför befintlig dörr. Detta ger ett mycket bra förstärkt skydd och i synnerhet om den yttre dörren är larmad med centralanslutet inbrottslarm. Om krav finns på att grind ska finnas ska grinden uppfylla kraven i SSF 033 alternativt SS-EN 1627 RC 4.

Fästelement, kilning m.m.

Dörr eller grind ska vara stabilt monterad i omslutande vägg så att dörrspringan inte kan vidgas eller hela dörren eller grinden brytas loss från väggen. Lämpliga fästelement i tillräckligt antal och dimension ska användas vid montering. Kilning ska alltid finnas mellan slutbleck och vägg samt mellan gångjärn och vägg.

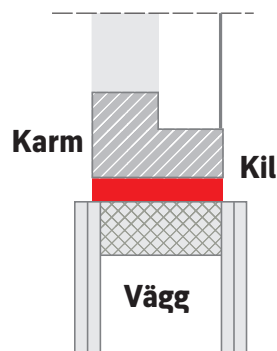

Det sammanlagda spelet mellan dörrblad och karm i fram- och bakkant får inte vara mer än 6 millimeter. För pardörrar, där det sammanlagda spelet mellan dörrblad och karm normalt är större än för slagdörrar, är det viktigt att säkerställa att låsregeln har ett tillräckligt ingrepp på minst 14 millimeter in i slutbleck i den andra dörrhalvan.

Utåtgående dörr ska ha bakkanten säkrad – se också avsnitt 4.

Karminfästning ska vid behov förstärkas. Ska karm fästas i vägg som består av lättbetong, lecablock eller liknande, eller som utgör en regelkonstruktion måste väggen förstärkas för att uppnå tillräcklig säkerhet för infästning av karmen.

Vägg av lättbetong förses vid varje fästpunkt med "spiklask" av minst 12 millimeter tjock plywood eller motsvarande som fästes i lättbetongen med minst 4 stycken klippspik eller motsvarande fästdon.

Vägg med stålreglar kompletteras vid karmöppning antingen med träreglar eller med lämplig stålprofil från golv till tak, så att fästelementen (karmskruv eller motsvarande) kan förankras i tillräckligt tjockt material.

Dörr ska vara försedd med godkänd låsenhet enligt kraven i respektive skyddsklass. För glasade partier gäller samma krav som för fönster (se avsnitt 13).

Glas i dörr ska i möjligaste mån undvikas. Detta gäller speciellt om dörren vetter mot en undanskymd plats, som till exempel bakdörr mot gård, lastkaj eller trapphus.

2.b. Igensatt dörr, port eller lucka

Dörr, port eller lucka som inte används kan, som alternativ till godkänd låsning, sättas igen på sådant sätt som gör att öppning eller uppbrytning är minst lika svår som om dörren, porten eller luckan vore låst med godkänd låsenhet med bakkantssäkring. Igensättningen måste anpassas efter konstruktion och material men dörren ska vara förstärkt med minst 2 millimeter tjock stålplåt på ena sidan eller 1 millimeter stålplåt på båda sidor. För att försvåra demontering ska skruvar av vängstyp användas eller befintliga skruvspår slipas ned.

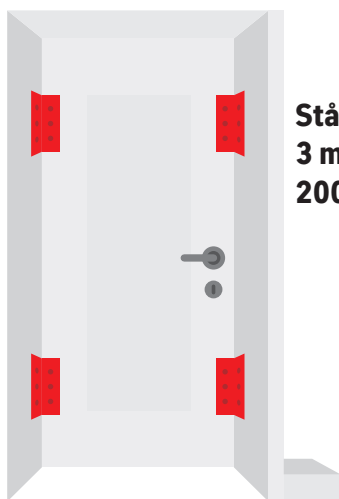

Stålvinkel minst 3 mm tjock och 200 mm lång

3. Låsning av dörr, port och lucka

Dörr, port och lucka ska vara låst med två godkända låsenheter. Med godkänd låsenhet avses ett låshus med tillhörande spärrmekanism och för låsets funktion nödvändiga dörrförstärkningsbehör samt till låset hörande slutbleck, eller ett hänglås med beslag.

Lås och slutbleck ska uppfylla kraven i SSF 3522 klass 3. Observera att cylinderlås ska ha både ut- och invändig låscylinder – alltså inget invändigt vred.

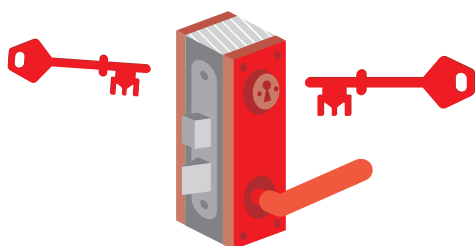

Tillhållarlås

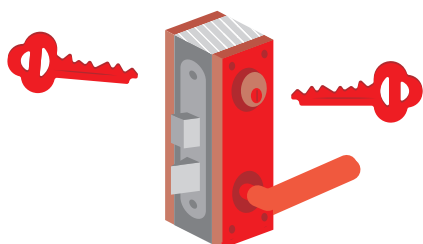

**Cylinderlås
(med ut och invändig cylinder)**

Dörrförstärkningsbehör

Dörr ska vid låsen förstärkas med dörrförstärkningsbehör som uppfyller SSF 3522 lägst klass 4. Behöret har till uppgift att förstärka låsurtaget samt förhindra att låset dras ur dörren vid angrepp. Behöret har genomgående skruv och ska monteras runt de godkända låsenheterna. (Vid montering av godkänd låsenhet i en certifierad säkerhetsdörr enligt SSF 1078 klass 3 eller SS-EN 1627 RC 4 kan dörrförstärkningsbehöret uteslutas. Dörren är redan vid tillverkning förstärkt kring låsurtaget.)

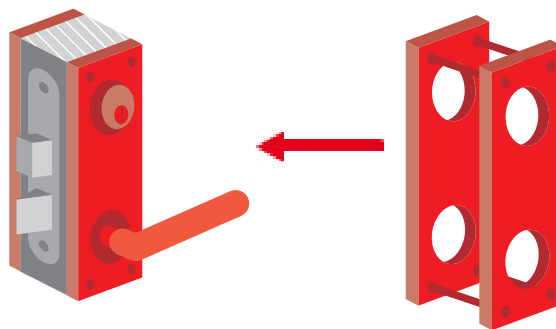

Säkerhetslutbleck

Slutblecket, stålförstärkningen i karmen, ska uppfylla SSF 3522 klass 3. Montering ska ske enligt tillverkarens anvisningar och med i förekommande fall två snedställda skruvar in i karmen. (Vid montering av godkända låsenheter i en certifierad säkerhetsdörr enligt SSF 1078 klass 3 eller SS-EN 1627 RC 4 kan säkerhetslutblecken uteslutas. Dörren är redan vid tillverkning förstärkt kring urtaget för regeln.)

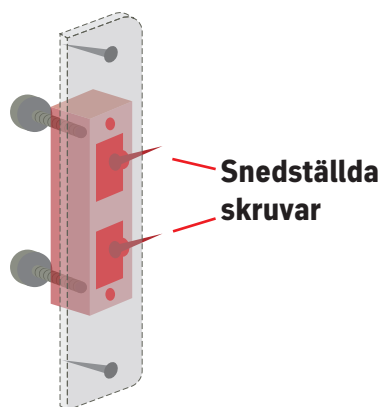

Hänglås och låsbom

Hänglås kan godtas som låsning av dörr, port eller lucka. Notera då att för invändig låsning krävs två hänglås i minst hänglåsclass 3 enligt SSF 014 samt två hänglåsbeslag enligt SSF 018 class 3, och för utvändig låsning två hänglås i minst hänglåsclass 4 enligt SSF 014 samt två hänglåsbeslag enligt SSF 018 class 4. Hänglåsbeslagen ska vara utförda med skyddande kåpa och ha motsvarande motståndskraft mot våld som hänglåsen. Beslagen/bommarna ska vara så monterat, till exempel med genomgående skruv, så att de inte med lätthet kan demonteras.

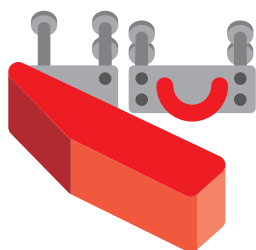
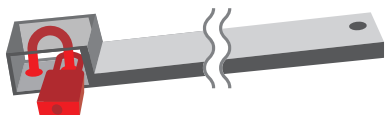

Märkning

Genom att kontrollera märkning på lås, slutbleck, hänglås och dörrförstärkningsbehör kan exempelvis låssmed upplysa om huruvida låsenheten uppfyller aktuella krav eller inte. Information om certifierade säkerhetsprodukter finns också på www.sbsc.se. Märkningen ska vara synlig efter montering.

4. Bakkantsäkring av utåtgående dörr, port och lucka

Bakkantsäkring kompletterar dörrens inbrottskyddande egenskaper på gångjärnssidan. Syftet med beslaget är att förhindra att dörren enkelt kan lyftas ut. Bakkantsäkringens ingrepp ska passa med låsregelns ingrepp i karmen och ska monteras enligt tillverkarens anvisningar. Eftermonterade bakkantsbeslag finns i flera utföranden beroende på dörrens utformning. Utåtgående dörr i skyddsklass 3 ska förses med minst två bakkantsbeslag. Certifierade säkerhetsdörrar är redan vid tillverkningen försedda med bakkantsäkring

Bakkantsbeslag



5. Låsning av pardörr, parport och vikport

Den aktiva halvan av en pardörr eller parport ska förses med två godkända låsenheter, vilket också gäller för gångdörr i vikport. Tillhörande slutbleck monteras i den inaktiva halvan liksom även nödvändiga dörrförstärkningsbehör.

- Den inaktiva dörren i parport och pardörr ska låsas både till karmöverstycke och tröskel med godkända låsenheter, alternativt regler och spärras med intygade/certifierade produkter såsom hävarmskantreglar och låsbar spanjolett. Enbart skjutreglar godkänns inte. Reglarnas utskjutande längd från dörrbladet ska harmoniseras med låsregelns längd, enligt SS3522 class 3, och ingreppet ske i beslag av betryggande styrka.
- Låsets och spanjolettens kramlor ska fästas med vagnsbult, som nitas på insidan eller från utsidan skruvas med skruv som inte kan lossas utan avsevärd svårighet, om detta inte framgår av fabriktens monteringsanvisning.

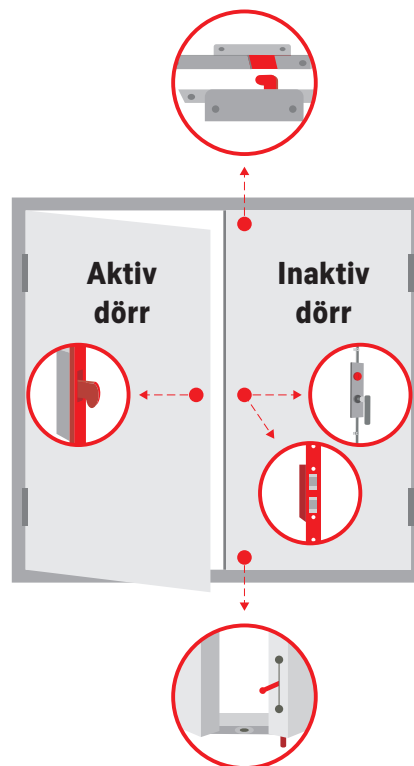

Parport och pardörr kan också regleras och låsas med två låsbommar som låses med två hänglås. Används hänglås med beslag bör anordningen i första hand placeras på insidan av dörren. Godkända låsanordningar ska användas och för invändig placering uppfylla lägst hänglåsclass 3 enligt SSF 014 med beslag enligt SSF 018 och för utvändig placering hänglåsclass 4 enligt SSF 014 med beslag enligt SSF 018.

Beslagen som fixerar anordningen ska vara utformade så att dörren inte kan öppnas eller beslaget/bommen lyftas av när beslaget är låst. Tillverkarens monteringsanvisningar ska följas och där det inte klart framgår ska beslaget fästas exempelvis med genomgående bultar med rund skalle, typ vagnsbult som nitas från insidan eller på likvärdigt sätt. Observera att dubbla beslag och lås krävs i skyddsklass 3.

En vikport låses från insidan genom att en utanpåliggande spanjolett med handtag förses med plattstål som svetsas på spanjolettstången. alternativt kan ett vinkelstål, som motsvarar kraven för hänglåsbeslag enligt SSF 018 klass 3, fästas på insidan genom svetsning, nitning eller med kraftiga skruvar/ vagnsbult enligt ovan. I båda fallen ska låsning ske med godkänt hänglås enligt avsnitt 3.

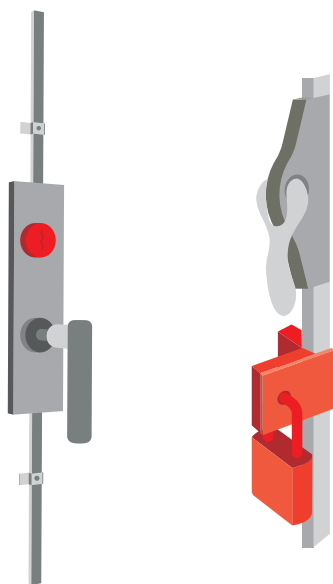

6. Låsning av taksjutport

Porten kan låsas genom

- två invändiga fabriksmonterade lås bestående av en skjutregel som spärras av ett cylinderlås som inte kan styras med invändigt vred.
- två hänglås klass 3, som hängs i borrar hål i gejdernorna.
- två invändigt monterade hänglåsbeslag med hänglås i klass 3.

Oavsett om elektrisk manövrering och spärrning finns ska porten låsas mekaniskt. Överbelastningsskydd och/eller annan skyddsanordning kan därför bli nödvändiga på elmotor och övriga drivdelar.

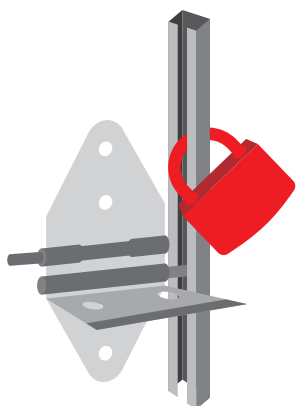

7. Låsning av jalusiport

Plattstål svetsas på den vinkelstång som på insidan bildar portens underkant. Låsning ska ske med två certifierade hänglås se avsnitt 3, genom urtag i detta och motsvarande plattstål, motsvarande kraven för hänglåsbeslag enligt SSF 018 klass 3, i nedre änden av båda gejdernorna.

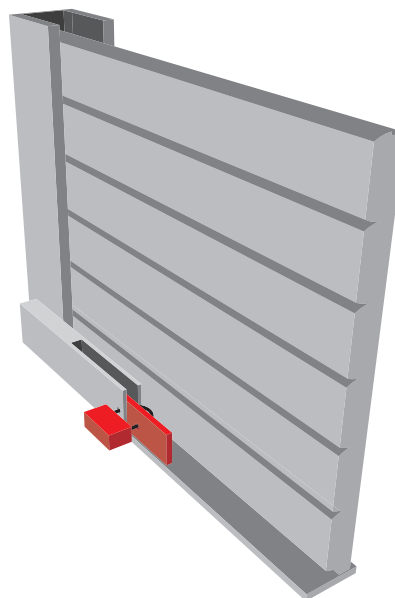

8. Låsning av skjutdörr

Skjutdörr ska kompletteras med ett invändigt rullgaller eller jalusi certifierat enligt SSF 012, klass 3 alternativt SS-EN RC 4. Skjutdörren ska vara upphängd och styrd så att avlyftning och utpressning förhindras. Skjutdörrar ska låsas i fram- eller bakkant mot anslutande karm eller väggparti med två godkända hakregellås enligt SSF 3522 lägst klass 3. Det förutsätts att den del av dörren som inte är försedd med lås har motsvarande angreppsmotstånd. Om inte detta kan uppnås måste både fram- och bakkant låsas med hakregellås. Parskjutdörrar ska låsas i bakkanterna och i framkant med två hakregellås.

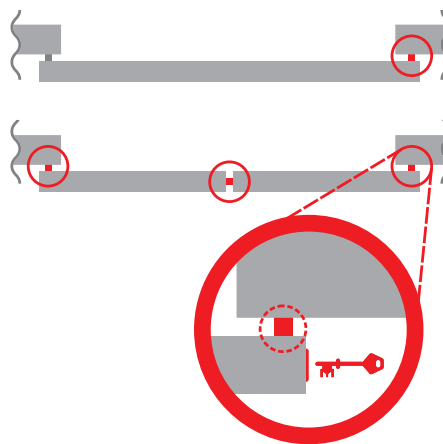

9. Låsning av fönsterdörr

Med fönsterdörr avses terrass-, balkongdörr eller liknande, dock inte entrédörr med fönster.

Fönsterdörr ska uppfylla kraven enligt SSF 1078 klass 2 eller SS-EN 1627 RC 3. Fönsterdörren ska vara låst med godkänd låsenhet enligt SSF 3522 i klass 3.

10. Låsning med låsbom

Vid låsning med låsbom ska två låsbommar användas. Så långt som möjligt ska invändig bom användas. Bommar i nedan angivet utförande godtas:

- två bommar som uppfyller SSF 018 Norm för hänglås- beslag klass 3 vid invändig montering respektive klass 4 vid utvändig montering.
- För låsning gäller två hänglås enligt SSF 014 i hänglåsklass 3 vid invändig bom och två hänglås i minst hänglåsklass 4 vid utvändig bom.

Bommarna ska vara utförda med en skyddande kåpa över hänglåset. Kåpan ska ha motsvarande styrka som hänglåset. Beslagen som fixerar bommen ska vara väl förankrade i karm eller väggparti och i övrigt utförda så att dörr, port eller lucka inte kan öppnas eller bommen lyftas av i låst läge. Vid delad dörr, port eller lucka ska bombeslag finnas svetsade eller bultade på varje del.

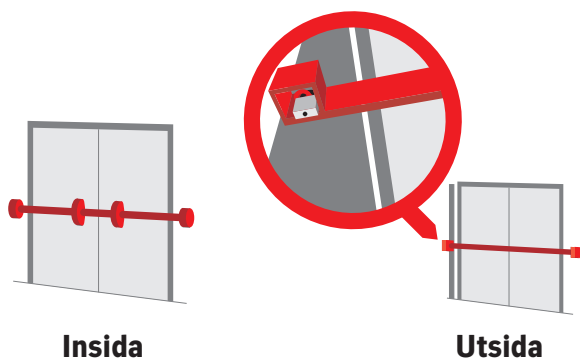

11. Låsning med elmanövrerade lås/slutbleck

Vid låsning med elektromekanisk låsanläggning ska produkter som uppfyller SSF 3522 låsklass 3 användas. Låsning ska alltid ske med två godkända låsenheter. Montering ska ske enligt kraven i SSF 210. Komplettering av ellås respektive elektriskt slutbleck ska alltid ske med motsvarande certifierade produkter, se avsnitt 3.

12. Låsning av dörr i utrymningsväg

Utrymningslås med vred eller andra utrymningsbehör uppfyller inte kraven på godkänd låsning. Utrymningsdörren ska kompletteras med två godkänd låsenhet, se avsnitt 3 eller 11, som kopplas till någon för verksamheten väsentlig funktion, elektrisk upplåsning-kontroll. Det kan till exempel vara belysningen eller inbrottslarmet. Som huvudregel gäller att ingen ska kunna vistas i lokalen utan att den godkända låsenheten låsts upp.

13. Fönsterglas, fönsterpartier och glasade partier

Fönsterpartier är en del av en vägg uppbyggd av intill varandra sittande fönster. Ett glasparti är en del av vägg uppbyggd av intill varandra sittande, öppningsbara, glaselement i metallramar. Fönster, fönsterpartier och glasade partier ska uppfylla kraven i SS-EN 1627 RC 2. Glaset ska uppfylla kraven i SS-EN 356 P1A.

Fönsterglas och andra glasade partier ska vara i gott skick samt utförda och monterade så att de inte utan avsevärd svårighet kan lossas ur fönsterbåge, fönsterlist eller omgivande byggnadsdel. Utvändiga fönsterlister ska vara säkrade med envägsskruvar eller på annat sätt som ger motsvarande skydd mot demontering. För isolerglasrutor godtas fackmannamässigt utförd montering med beständig fogmassa runt hela glaskanten.

Tänk på att fönsterruta eller glasparti monterad med så kallad snäpplist, gummiprofiler eller list med icke säkrade skruvförband och som är åtkomliga utifrån inte godkänns. (denna monteringsmetod är vanlig för isolerglasrutor och plastrutor.)

För skyddsklass 3 gäller att alla glas och fönsterpartier belägna lägre än 4 meter från mark eller annat ståplan, ska invändigt skyddas med inkrypningsskydd (se avsnitt 15).

14. Låsning av öppningsbart fönster

Öppningsbart fönster ska vara stängt och invändigt reglat. Fönster beläget lägre än 4 meter till markplan eller lätt åtkomliga på annat sätt ska dessutom vara låst med godkänt fönsterlås enligt SS 3620 klass A eller ha inkrypningskydd enligt avsnitt 15.

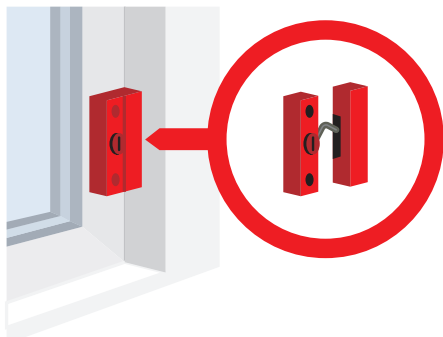

Fönster kan som alternativ till låsning skruvas igen med exempelvis invändiga vinkelstål av minst 3 millimeters tjocklek och 100 millimeters längd. Dessa skruvas fast i båge och karm, normalt 2 stycken på varje långsida, dock minst en per påbörjad meter. alternativt skruvas bågen fast direkt i karmen. Avståndet mellan skruvarna får då inte överstiga 200 millimeter. Skruvarna ska inte kunna demonteras med annat än specialverktyg.

Om fönstret sätts igen på annat sätt ska igensättningen ha samma hållfasthet som väggen som det sitter i.

Delade fönster (flerlufts-fönster) kan spärras med hjälp av koppel-skruv eller liknande genom fönstrets mittpost. Antalet skruvar anpassas till fönstrets storlek, dock lägst två skruvar per fönster-båge.

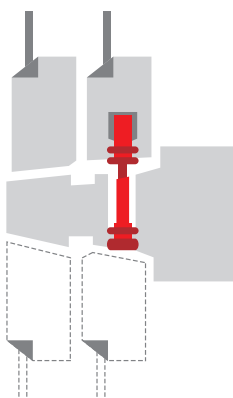

15. Inkrypningskydd

Med inkrypningskydd för öppning i omslutningsyta avses sådan anordning som syftar till att försvåra för obehörig att ta sig in i lokal (exempelvis galler). I skyddsklass 3 är inkrypningskydd ett krav innanför fönster eller andra glasade öppningar större än 15 x 30 centimeter och vars nedre kant är belägen lägre än 4 meter från markplan eller annat ståplan. Inkrypningskydd ska monteras invändigt enligt tillverkarens anvisningar i vägg, karm eller dörrblad. All fastsättning ska vara sådan att demontering inte kan göras från utsidan utan avsevärd svårighet. Öppningsbara inkrypningskydd ska låsas med minst två godkända låsenheter.

Inkrypningskydd ska uppfylla kraven för:

- galler enligt SSF 012 klass 3 alternativt SS-EN 1627 RC 4
- laminerat glas enligt SS-EN 356 P7B
- polykarbonat enligt SS-EN 356 P7B alternativt SSF 1085 klass 3.

Stoppbom

Ventilationsfönster ovanför dörr ska ha annat inkrypningskydd än stoppbom. Fönstret får inte vara öppet då lokalen är obemannad.

16. Brandventilator

Finns brandventilator som är belägen lägre än 4 meter över mark eller på annat sätt är lättåtkomlig ska den vara stängd och reglad med endast från insidan åtkomlig reglingsanordning och ha inkrypningskydd som uppfyller SSF 012 klass 3 alternativt SS-EN 1627 RC 4.

17. Andra öppningar

Finns andra oskyddade öppningar i omslutningsytan, till exempel ventilationskanal eller ventilationsöppning som är större än 15 x 30 centimeter ska de ha inkrypningskydd i lägst klass 3 enligt SSF 012 alternativt SS-ENV 1627 RC 4.

Kompletterande skyddsåtgärder

Utöver vad som framgår enligt skyddsklass 3 ovan finns kompletterande krav på skyddsåtgärder/säkerhetsföreskrifter beroende på vald försäkringsomfattning. Några exempel framgår enligt nedan.

18. Särskilt skydd av fönster mot tillgrepp utifrån

I syfte att förhindra stöld utifrån genom krossat eller uppbrutet fönster utan att gärningsmannen tar sig in i försäkringslokalen, ska fönster vara skyddat genom ett av följande alternativ

- Galler/rullgaller certifierat enligt Stöldskyddsföreningen SSF 012, klass 1 alternativt SS-EN 1627, klass 4 Maskvidden ska anpassas efter egendomens storlek och form så att föremål inte kan tillgripas genom gallrets öppningar. Låsning av öppningsbart galler/jalusi ska

ske med invändigt hänglås certifierat enligt SSF 014, klass 2 eller med annan likvärdig låsenhet.

- Laminerat glas certifierat enligt SS-EN 356, klass P6B.
- Polykarbonatskiva certifierat enligt SS-EN 356, klass P6B.

Skyddet ska vara monterat innanför glasrutan.

19. Värdeförvaringsskåp

För att ytterligare stärka skyddet krävs ofta att stöldbärligt gods förvaras i värdeförvaringsskåp.

I det fall det av försäkringsbrev eller villkoren framgår att säkerhetsskåp krävs för förvaring av viss egendom ska skåp klassade i minst SSF 3492 användas.

För förvaring av pengar och värdehandlingar uppgående till en viss summa eller vid förvaring av vissa stöldbärliga varor såsom smycken, mobiltelefoner etcetera krävs i stället för säkerhetsskåp ett godkänt och klassat värdeskåp, se försäkringsbrev och Svensk försäkrings tekniska rekommendation FTR 1028.

20. Områdesskydd – inhägnat område

Områdesskyddet har normalt till uppgift att skydda egendom som förvaras utomhus inom inhägnat område. Områdesskyddet ska uppfylla följande minimikrav

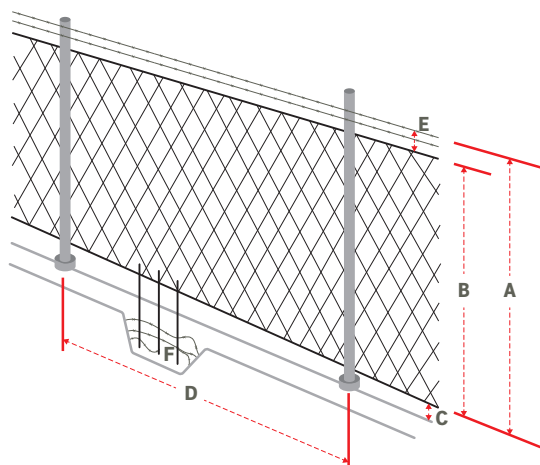

Måttangivelser

A = minst 2,20 meter totalhöjd från markplan eller annat ståplan till översta taggtråd.

B = minst 2,00 meter höjd från markplan eller annat ståplan till nätets överkant.

C = högst 0,10 meters mellanrum mellan nät och markplan eller annat ståplan.

D = avståndet mellan stolparna ska normalt vara maximalt 3,00 meter.

E = 0,20 meter mellan överkant på nät och översta taggtråd, med minst två rader taggtråd.

F = vid försänkningar i marken ska nödvändig påbyggnad göras.

Grind, port och dörr ska uppfylla minst samma skydds krav som områdesskyddet i övrigt. Det innebär bland annat att grinden ska ha samma höjd som stängslet och hängas upp på minst två, helst tre, gångjärn.

Vid låsning av grind med instickslås ska låshus och slutbleck skyddas mot direkt åverkan genom stålskoning. Om hänglås används ska låset och hänglåsbeslaget vara godkänt i lägst klass 4 enligt Stöldskyddsföreningens, SSF:s normer för hänglås och hänglåsbeslag.

21. Container förvarad utomhus

Container förvarad utomhus ska uppfylla följande krav.

Container ska ha omslutningsytor (vägg, tak och golv) av minst 2 millimeter tjock stålplåt på stålram eller motsvarande.

Eventuellt fönster eller annan öppning ska ha inkrypningskydd motsvarande omslutningsytans motståndskraft i enlighet med SSF 012 lägst klass 3. Exempel på inkrypningskydd för container är stålgaller utfört så att största öppning är 150 x 300 millimeter.

Dörr, port eller lucka ska ge ett godtagbart skydd mot inbrott och vara låst med två låsbommar enligt SSF 018 klass 4 och godkända hänglås enligt SSF 014 klass 4. Alternativt godtas två containerlås enligt SSF 051 lägst klass 4. Låsenheten ska vara monterad i enlighet med tillverkarnas anvisningar. Dörr, port eller lucka anses inte som låst om nyckel lämnas kvar i låset.

För att försvåra ett eventuellt angrepp bör containern i möjligaste mån placeras på en väl upplyst och synlig plats och helst inom inhägnat område.

22. Skydd av cistern- och pumpanordningar utomhus

För att förhindra stöld av vätska samt skadegörelse ska försäkrad cistern med innehåll uppfylla följande krav.

Cistern med tillhörande rörledning under jord och under bar himmel samt pumpar utanför byggnad ska låsas med godtagbara låsanordningar för att förhindra stöld av vätska samt skadegörelse.

Hänglås och beslag ska uppfylla minst hänglåsclass 4.

23. Larm

Godkända inbrottslarm kan komplettera de fysiska inbrottskydden och på så sätt förbättra skyddet, men larmet kan aldrig ersätta det fysiska skyddet.

Larmanläggning ska vara aktiverad, i drift och fungerande enligt Svensk försäkrings tekniska rekommendationer FTR 130 för den larmklass som anges i försäkringsbrev, villkor eller besiktningrapport.

Larmsignal från larmanläggningen ska överföras till larmcentral vilken är certifierad enligt "SSF 136 Larmcentraler" eller annan av Moderna godtagen larmmottagningsplats.

24. Nyckelhantering

Försäkringsvillkoren ställer krav på nyckelhantering. Med nyckel avses även passerkort eller liknande.

Nyckeln, koden eller låskombinationen till byggnad eller försäkringslokal ska tas om hand och förvaras på ett betryggande sätt. Den får till exempel inte vara märkt eller placerad så att den kan identifieras av obehörig. Den får inte heller förvaras på sådant sätt i försäkringslokalen att den är lätt tillgänglig för obehörig. I nyckelskåp i anslutning till lokal får endast förvaras sådan nyckel som uteslutande passar till allmänt utrymme såsom pannrum, soprum, hissmaskinrum eller liknande, vilket är betryggande avskilt från annan lokal.

Lås, kod, låskombination eller nyckel ska omedelbart bytas eller ändras om det finns anledning att misstänka att någon obehörigen innehar nyckel eller har kännedom om koden eller låskombinationen.

Nyckel eller kod till värdeskåp, kassa- eller värdevalv får inte förvaras på samma försäkringsställe som skåpet eller valvet. Sådan nyckel ska förvaras i låst

- lokal på annan plats som uppfyller samma krav på inbrottskydd som gäller för den försäkringslokal där stölden eller skadegörelsen sker
- bostad på försäkringsställe då den som har hand om nyckeln vistas där
- bostad på annan plats än försäkringsställe.

25. Rån

Den som hanterar pengar och värdehandlingar inom försäkringslokal på försäkringsställe ska ha fyllt 18 år, såvida inte annan anställd som uppnått samma ålder samtidigt vistas i lokalen. Vid transport av pengar och värdehandlingar utanför försäkringslokal ska den som utför transporten ha fyllt 18 år.

Om värdet på pengar och värdehandlingar överstiger 100 000 SEK gäller dessutom att egendomen ska transporteras

- i en värdetransportväska som uppfyller SSFN 045 och som är låst med nyckel som inte får medföras av transportören eller
- gemensamt av minst två personer som båda fyllt 18 år

Om värdet av egendom, som helt eller delvis består av ädel metall, äkta pärlor och ädelstenar, ur avsedda att bäras eller konstverk överstiger 100 000 SEK gäller att egendomen ska transporteras av minst två personer som båda fyllt 18 år.

Vid rån ska inga risker tas. Lyd rånarens eller rånarnas uppmaningar men var uppmärksam och försök lägga på minnet sådant som kan vara av värde för polisens arbete, såsom signalement, dialekt, vapen, flyktväg, fordon, registreringsnummer med mera. Kontakta polisen så snart rånaren eller rånarna försvunnit.

